

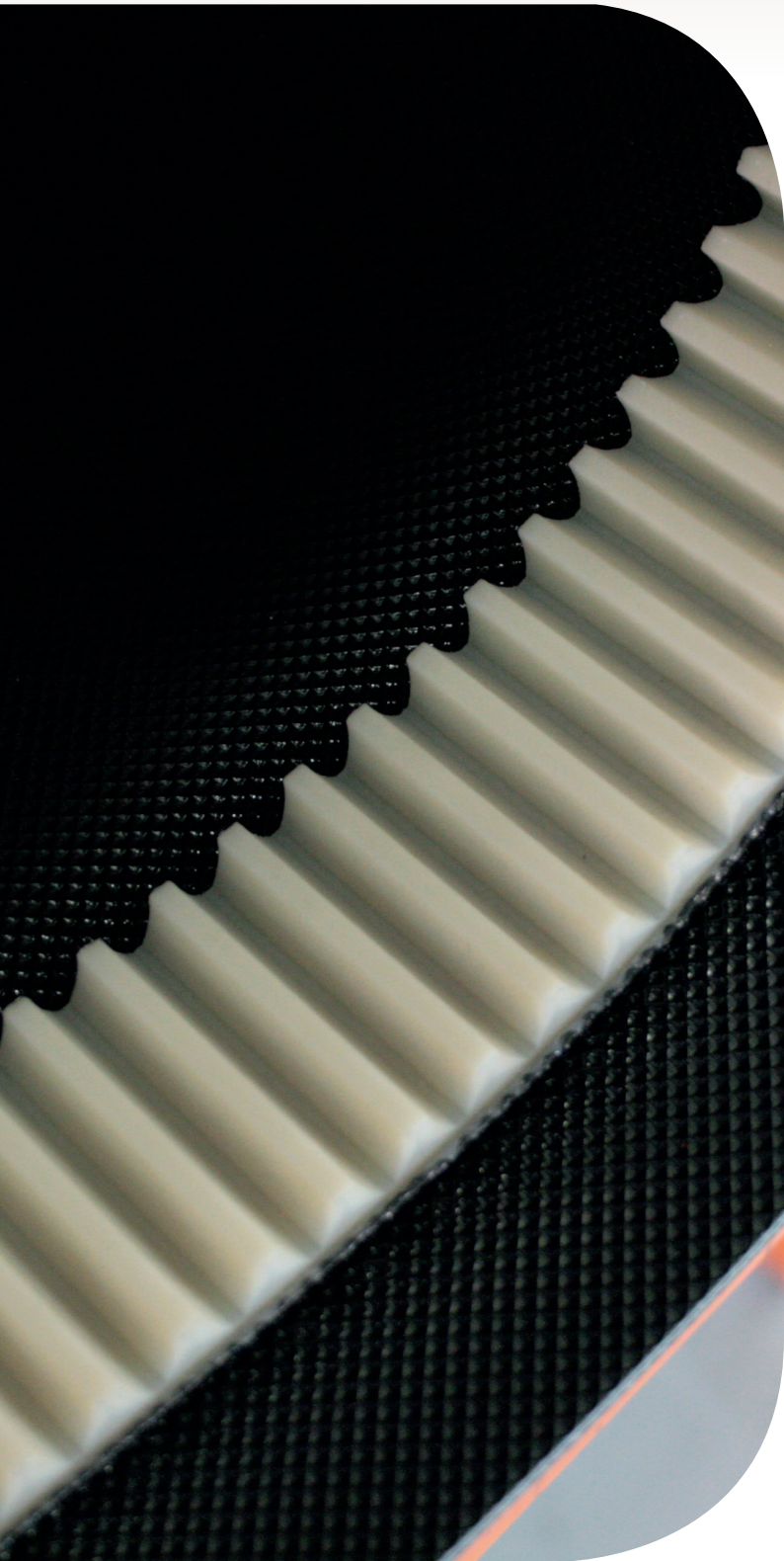

KUNSTSTOFF FÖRDERGURTE
KEIL- UND FÜHRUNGSLEISTEN



endless in service and innovation



Bei LBS Emmen finden Sie ein großes und breites Sortiment an Keil- und Führungsleisten in verschiedenen Formen, Größen, Farben und Qualitäten. Diese Keil- und Führungsleisten gewährleisten einen stabilen und gleichmäßigen Gurtlauf auch bei einer ungleichmäßigen Belastung und/oder Beschickung. Mögliche Ursachen eines instabilen und ungleichmäßigen Gurtlauf:

- Ungleichmäßige Beschickung
- Verschmutzung
- Einseitige Beschickung
- Transport in Schrägneigung
- Temperaturunterschiede

Auf diesen Seiten finden Sie weitere Informationen über das komplette Sortiment an Keil- und Führungsleisten, die LBS Emmen Ihnen bieten kann.

Farbenindex

- Grün
- Weiß
- Blau
- Petrol
- Schwarz
- Transparent
- Weißlicher

Keilleisten

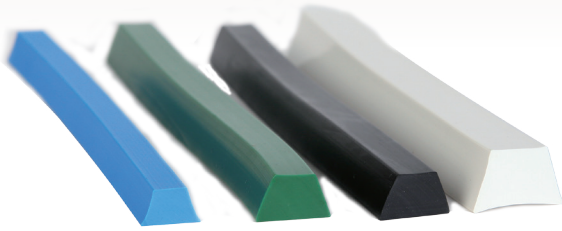

Keilleisten

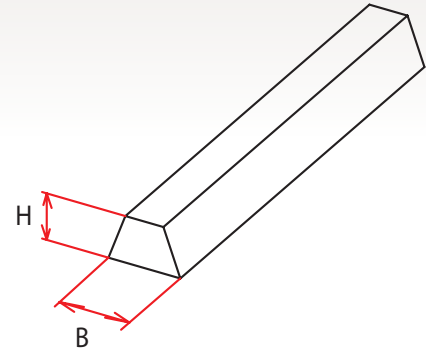

Keilleisten PVC

Type	Höhe (H)	Breite (B)	Verfügbare Farben	Min. Trommel ϕ
V6x4	4 mm	6 mm		25 mm
V8x5	5 mm	8 mm		30 mm
V10x6	6 mm	10 mm		40 mm
V13x8	8 mm	13 mm		50 mm
V17x11	11 mm	17 mm		70 mm
V22x14	14 mm	22 mm		85 mm
V30x16	16 mm	30 mm		100 mm

Blau und Weiß sind für unverpackte Nahrungsmittel geeignet
 Mindest trommeldurchmesser wird auch bestimmt durch dem Fördergurt
 Die angezeigten Werte nur für Konfektion in der Längsrichtung auf die Unterseite
 Weitere Konfektionierungsmöglichkeiten und Farben auf Anfrage

Keilleisten PU

Type	Höhe (H)	Breite (B)	Verfügbare Farben	Min. Trommel ϕ
VU8x5	5 mm	8 mm		60 mm
VU10x6	6 mm	10 mm		70 mm
VU13x8	8 mm	13 mm		90 mm
VU17x11	11 mm	17 mm		100 mm

Blau, Weiß und transparent sind für unverpackte Nahrungsmittel geeignet
 Mindest trommeldurchmesser wird auch bestimmt durch dem Fördergurt
 Die angezeigten Werte nur für Konfektion in der Längsrichtung auf die Unterseite
 Weitere Konfektionierungsmöglichkeiten und Farben auf Anfrage

Keilleisten PE

Type	Höhe (H)	Breite (B)	Verfügbare Farben	Min. Trommel ϕ
VE6x4	4 mm	6 mm		50 mm
VE8x5	5 mm	8 mm		60 mm
VE10x6	6 mm	10 mm		70 mm
VE13x8	8 mm	13 mm		90 mm
VE17x11	11 mm	17 mm		100 mm

Für unverpackte Nahrungsmittel geeignet
 Mindest trommeldurchmesser wird auch bestimmt durch dem Fördergurt
 Die angezeigten Werte nur für Konfektion in der Längsrichtung auf die Unterseite
 Weitere Konfektionierungsmöglichkeiten und Farben auf Anfrage

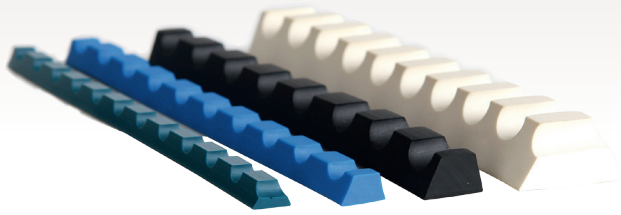

Profilierte Keilleisten

Profilierte Keilleisten

Type	Höhe (H)	Breite (B)	PVC Verfügbare Farben	Min. Trommel Ø
VK8x5	5 mm	8 mm	■ ■ ■ ■	15 mm
VK10x6	6 mm	10 mm	■ ■ ■ ■	20 mm
VK13x8	8 mm	13 mm	■ ■ ■ ■	25 mm
VK17x11	11 mm	17 mm	■ ■ ■ ■	35 mm
VK22x14	14 mm	22 mm	■ ■ ■ ■	45 mm
VK30x16	16 mm	30 mm	■ ■ ■ ■	50 mm

Blau und Weiß sind für unverpackte Nahrungsmittel geeignet
 Mindesttrommeldurchmesser wird auch bestimmt durch dem Fördergurt
 Die angezeigten Werte nur für Konfektion in der Längsrichtung auf die Unterseite
 Weitere Konfektionierungsmöglichkeiten und Farben auf Anfrage

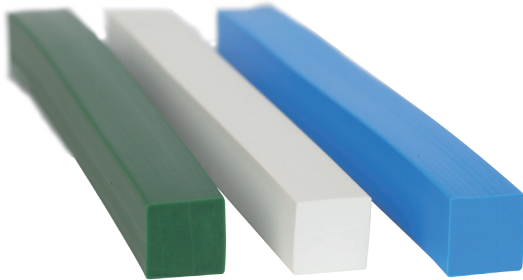

B-Blockleisten

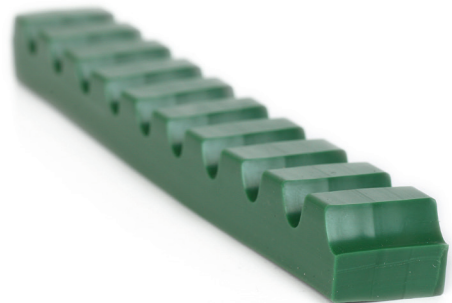

BK-Blockleisten

Blockleisten

Type	Höhe (H)	Breite (B)	PVC Verfügbare Farben	Min. Trommel Ø
BG10x10	10 mm	10 mm	■ ■ ■ ■	80 mm
BG15x15	15 mm	15 mm	■ ■ ■ ■	120 mm
BG20x15	20 mm	15 mm	■ ■ ■ ■	150 mm
BK20x15	20 mm	15 mm	■ ■ ■ ■	140 mm

Blau und Weiß sind für unverpackte Nahrungsmittel geeignet
 Standard Härte BG (gestrichen): 55° Shore A. Weitere Härte auf Anfrage
 Mindesttrommeldurchmesser wird auch bestimmt durch dem Fördergurt
 Die angezeigten Werte nur für Konfektion in der Längsrichtung auf die Unterseite
 Weitere Konfektionierungsmöglichkeiten und Farben auf Anfrage

Keilprofile

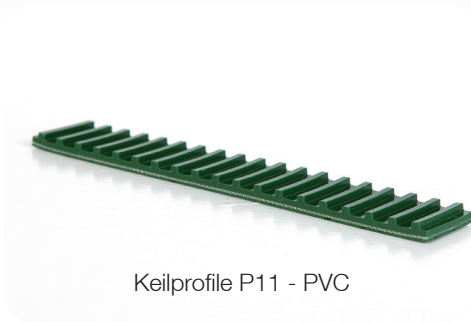

Keilprofile P11 - PVC

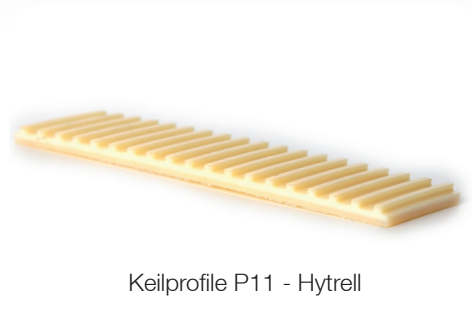

Keilprofile P11 - Hytrel

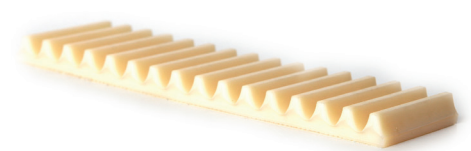

Modul 3 - Hytrel



Keilprofile P11 - PE

Keilprofile

Type		Dicke	Breites	Verfügbare Farben	Min. Trommel Ø
Keilprofile P11	-PVC	5 mm	30 / 40 / 50 / 60 mm	■ ■ ■ ■	30 mm
Keilprofile Glatt	-PVC	3,5 mm	20 / 25 / 30 / 40 / 50 mm	■ ■ ■ ■	20 mm
Keilprofile P11	-Hytrel	6 mm	40 / 50 mm	■	40 mm
Keilprofile P11	-PE	6 mm	40 / 50 mm	■	40 mm
Modul 3	-Hytrel	9 mm	Auf Anfrage (max. 225 mm)	■	40 mm

PVC: Blau und Weiß sind für unverpackte Nahrungsmittel geeignet

Hytrel: Natural für unverpackte Nahrungsmittel geeignet

PE: Transparent für unverpackte Nahrungsmittel geeignet

Mindest trommeldurchmesser wird auch bestimmt durch dem Fördergurt

Die angezeigten Werte nur für Konfektion in der Längsrichtung auf die Unterseite

Weitere Konfektionierungsmöglichkeiten und Farben auf Anfrage

PROBELL[®]

hotcleat[®]
POWERED BY LBS

Ecocleat[®]
BY LBS

MultiCutter[®]
BY LBS

Kunststoff Fördergurte
Gummi Fördergurte
Kunststoff modulare Bänder und Ketten
Treib-, Zahn- und Rundriemen
Kunststoff Drahtgeflechtbänder
Spezielle endlose Bänder
Komponenten für Gurtförderer
Technisches Gummi und Kunststoff
Service, Montage und Wartung



endless in service and innovation



LBS
conveyor belts

LBS Emmen bv
Phileas Foggstraat 48
NL-7825 AL Emmen
The Netherlands

Phone +31 (0)591 668220
Fax +31 (0)591 668239
Internet www.lbs.cc
E-mail info@lbs.cc

Der in dieser Broschüre publizierte Text und das Material dienen ausschließlich zur Information und haben keinen offiziellen oder rechtlichen Status in der hier veröffentlichten Form. Für weitere Informationen können Sie Kontakt mit uns aufnehmen. 00.465.471-Version 1